

SOMMER MONTASJEANVISNING

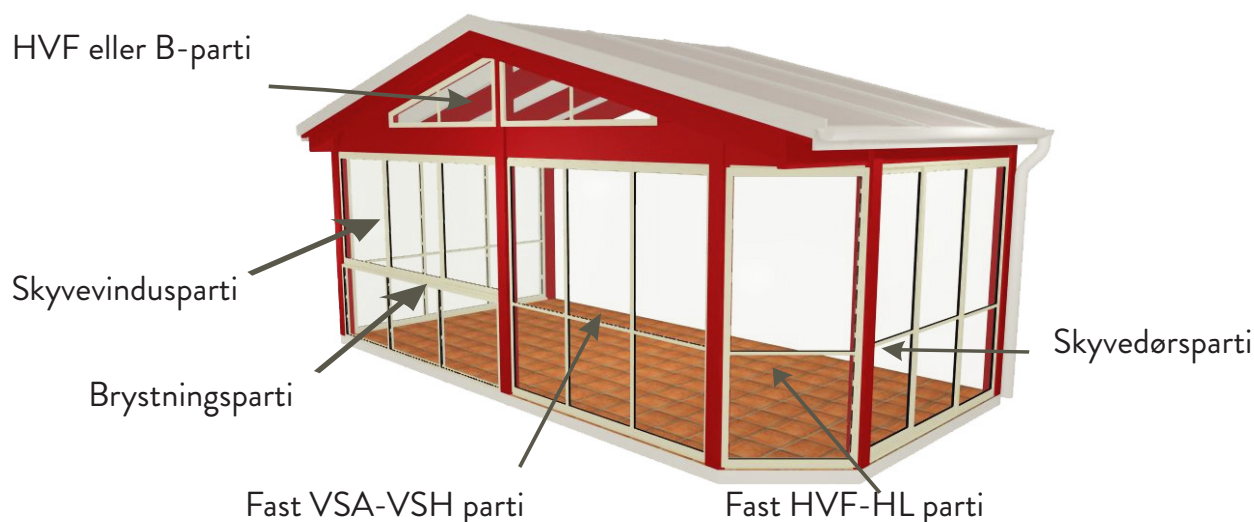

For å gjøre en hagestue eller balkonginnglassing komplett og brukervennlig har vi utviklet forskjellige typer systemer og profiler. Noen ganger vil skyvedører rundt hele være det som passer best, mens andre ganger vil man ha behov for et fast glassrekkverk integrert med skyvevinduer over.

Man kan også velge mellom skrå gavelvinduer og faste vinduer med eller uten sprosser i valgfri inndeling. Da vi kun bruker oppgarderte profildimensjoner kan alle våre løsninger leveres i store størrelser.

De fleksible skyvedørene kan leveres fra 1 enkelt dør med forlenget bunn og toppskinne som kan skyves på innsiden/utsiden av en vegg, og helt opp til en 8-delt løsning som gir 6/8 åpning.

For gulv med skjevheter eller stort fall har vi en egen teleskopprofil som kan utjevne skjevheter opp mot 40 mm. Spør din lokale glassmester om råd og tips.

Valget er ditt!



ØVRE SPORPROFIL



HS 3
Bredde = 55 mm
Brukes til 2- og 3-delte partier



HS 4
Bredde = 80,5 mm
Brukes til 4-delte partier

NEDRE SPORPROFILER



BS 3
Bredde = 88 mm, høyde = 25 mm
Brukes til 2- og 3-delte partier



BS 4
Bredde = 113,5 mm, høyde = 25 mm
Brukes til 4-delte partier

PROFILER TIL FASTE PARTIER

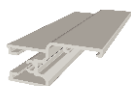

HVF
Bredde = 46 mm
Brukes til faste vinduer



BA
Bredde = 50 mm, høyde 30 mm
Brukes til faste vinduer og brystninger

PLASSERING AV ÅPNINGENE

Våre skyvepartier kan åpnes både fra venstre og høyre. OBS! Standardpartier leveres kun som høyreåpnet.

Venstreåpnet parti, 3 delt.

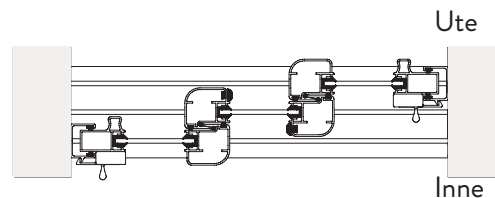

Høyreåpnet parti, 3 delt.

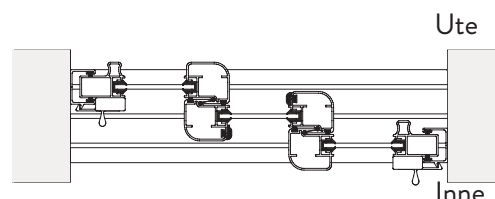

Venstreåpnet parti, 1 dør med forlenget bunnskinne

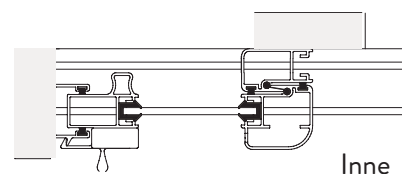

Høyreåpnet parti, 1 dør med forlenget bunnskinne

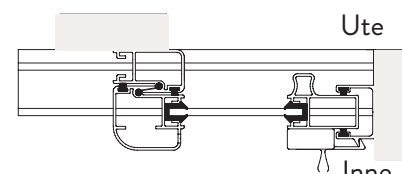

Møteparti 2+2

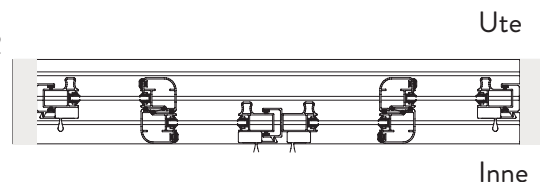

PARTIBREDDER

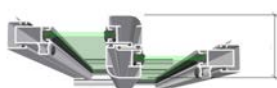
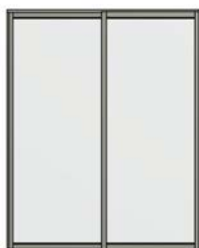

2-delt parti, b = 69 mm. Stolpebredde 56 mm

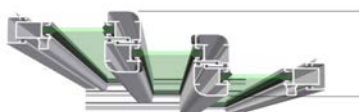
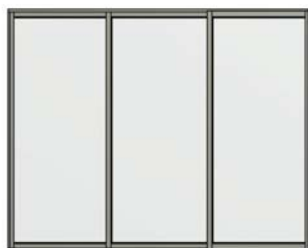

3-delt parti, b = 94 mm. Stolpebredde 81 mm

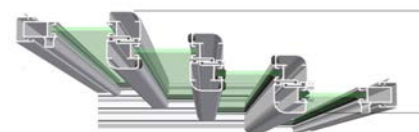

4-delt parti, b = 119,5 mm. Stolpebredde 106,5





2. PLASSERING AV NEDRE SPORPROFIL

Legg den nederste sporprofilen på plass. Vær nøye med å plassere profilen rett, dreneringshull skal vendes utover

Inne

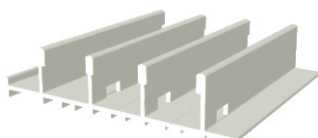

Ute

3. BORE OG SKRU PROFILEN PÅ PLASS

Forbore hull i profilen med ca 60 cm mellomrom for innfestingsskruene. Bruk annenhvert spor for stabilitet. Skru fast profilen.

Bor: 5mm

Skrue:



4. PLASSERING AV ØVRE SPORPROFIL

Forbore hull i profilen med ca 60 cm mellomrom for innfestingsskruene. Bruk annenhvert spor for stabilitet. Skru fast profilen.

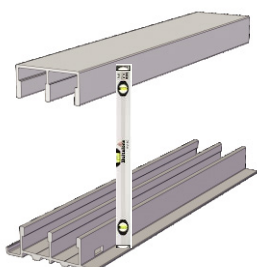

1. UNDERLAGET

Kontroller at underlag og bærelinje er jevne og vannrette, og at det er rett avstand ($\pm 3\text{mm}$) mellom stolpene.



5. TETTING AV SPORPROFILEN

Tett den nedre sporprofilens ender med fugemasse mot stolpe/vegg. Monter sideprofilene mens fugemassen er fuktig. Se punkt 7.

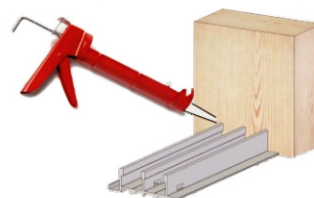

6. SETT DØRENE PÅ PLASS

På følgeseddelen står det om partiet er høyre- eller venstreåpnet. På side 11 finner man et bilde på hvordan dørene skal stå.

Sett oversiden av dørbladet på plass i øvre sporprofil. Senk så døren ned i rett spor på bunnprofilen. Dørene må overlape når de settes inn.



7. FEST VEGGPROFILENE

Kontroller at stolpe/vegg er lodd. Sideprofil forbores for 3-4 skruer per profil. En skru skal være nær håndtaket. Begynn med å feste en skru nær ende av profilen. Lukk partiet, og sørg for at døren går sentrert inn i veggprofilen. Fest så de øvrige skruene. Steng dørene og kontroller at de loddrette profilene er parallelle. Må dørene justeres, løsner man nedre sporskinne og justerer med skiver/kims. (medfølger ikke i leveransen)

Evnt benytt justerbare hjul hvis dette er bestilt. Borr: 5mm bruk 4,3 x 28 skruer



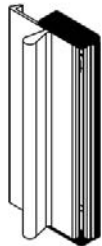

Håndtak med integrert klemlås



Sertifisert ifølge
ISO 9001:2008



1. Vask dørprofilen med spesialservietten



2. Kontroller at partiet



3.

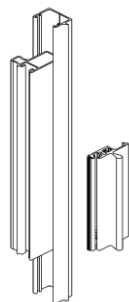

4.

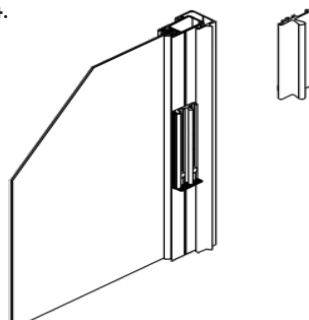

5. Når håndtaket er limt, vent en stund før du begynner å skru det fast med de selvborende skruene.

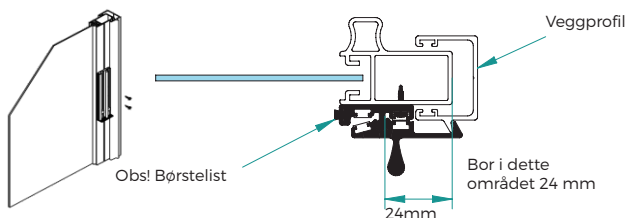

6. En liten dråpe superlim på de sorte plastlokkene

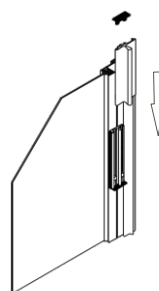

7. Ferdig!



1. BRYSTNINGSPARTI

Faste BA-partier brukes til brystninger og overlys. Passer også til kileformede, faste vinduer.

Montering:

Brystning og overlys: L-profilene sitter på de vertikale sidene. Fest med skruer, se bilde nedenfor. Bore hul for skruer på passende steder. Løft så partiet og skru fast disse, nedover om det er brystning, oppover om det er overlys. Bruk medfølgende brikke og plastdeksel for å skjule skruene. Kileformede BA-partier, stående på gavlbæring, leveres uten L-profiler.

Bor: 5 mm

Skruer: Torx 4,8 x 40mm med neoprenbrikke

Skruer: 4,8 x 60 mm

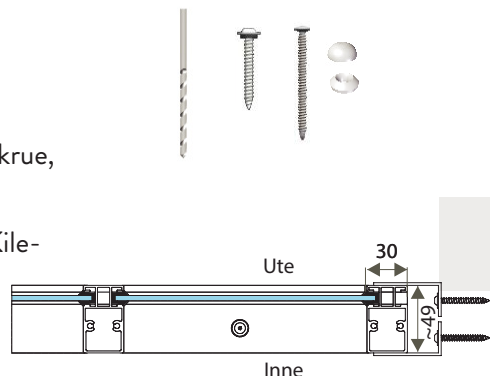

2. HVF-parti

Faste HVF-partier brukes til rektangulære eller kileformede vinduer.

Profilen har en utstikkende flens.

Montering:

Bor gjennom flensen på passende steder. Fest partiet med skruer gjennom profilen inn i karmen.

Obs! Profilen overbygger karmen med 21 mm.

Vinduets virkelige størrelse er 24mm rundt hele innbyggingsmålet.

Bor: 5 mm. Skruer: 4,3 x 28.

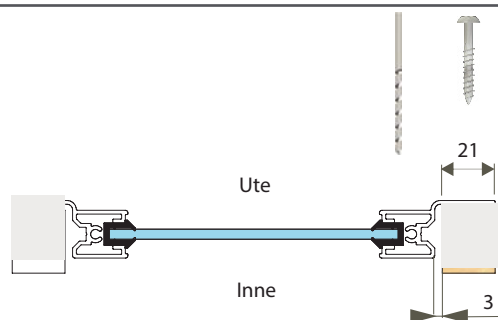

3. HVF- HL-parti

Fast HVF-HL-parti er en kombinasjon av loddrette HVF-profiler og horisontale skyvepartier. Ved å kombinere disse profilene får man en estetisk overenstemmelse med tilstøtende skyveparti.

Dette partiet er vanligst brukt i brutte hjørner.

Montering:

Monter sporskinnene ifølge punkt 1 - 6 montering av skyveparti. Se på bildene om hvordan sporskinnene skal plasseres. Bor for skruer i HVF-profilen, 3 - 4 st./side skal være tilstrekkelig. Festes med HVF-profilene i sidene, på samme måte som HVF-parti, med skruer.

Bor: 5 mm. Skruer: Torx 4,8 x 40mm med neoprenskive. Skruer: 4,3 x 28 mm.

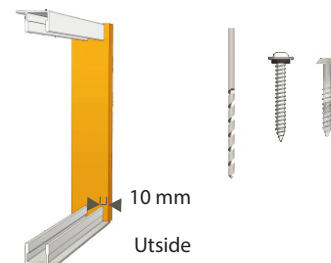

4. VSA - VSH faste partier

Disse partiene er oftest brukt der det ikke kan være åpne dører. Veggprofilen har to faste utfreste spor, som ligner nøkkelhull.

Montering: Sporskiner monteres på samme måte som skyvepartier. Steg 1 - 5 Veggprofilen festes midlertidig ved å skrues fast i "nøkkelhullet", og løftes så bort. Fest de midlertidig på panelet, en på hver side av partiet med teip. Når løftes partiet på plass. Stikk først in øvre delen av partiet på plass i den øvre sporskinen, still så den nedre delen i den nedre sporskinen. Ta bort teipen som holder veggprofilen, løft den opp - ut mot karmen så nøkkelhullet finner skruene, trykk så nedover så den sitter fast.

Er det mange paneler, byttes veggprofiler ofte ut med L-profiler. I dette tilfelle setter man sporskinnene, skrur fast en L-profil i hver side, løfter dit panelene, en etter en, og skjøter de sammen. Sett deretter dit L-profilene som skal være på innsiden.

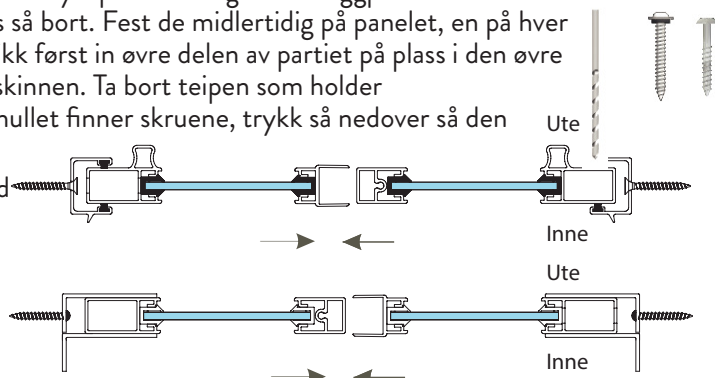





Velkommen til Norges største
hagestuesenter!

SE OGSÅ DISSE PRODUKTENE

THERMOLIGHT™ TAKSYSTEM

Terrassetak for Norske forhold

VINTER +

Isolerte vinduer og dører

KOMPLETTE HAGESTUER

Veggmontert/Frittstående



UTEPLASSEN

Showroom: Stabburveien 7-9, 1617 Fredrikstad

Telefon: + 47 69 31 84 25

post@uteplassen.no

Besøk vårt Showroom man-fre 10-17
eller kjøp direkte på nett - vi sender til hele landet